

电锁控制器

使用手册



型号：EM - 31 / EM - 33

简介

EM-31是使用ID非接触卡与密码的电锁控制器；EM-33是使用密码操作的电锁控制器。两者都能容纳1000位用户同时使用，用户密码最高可达8位数字。

下面是EM-31的使用说明，EM-33无卡片操作部份。

外观说明

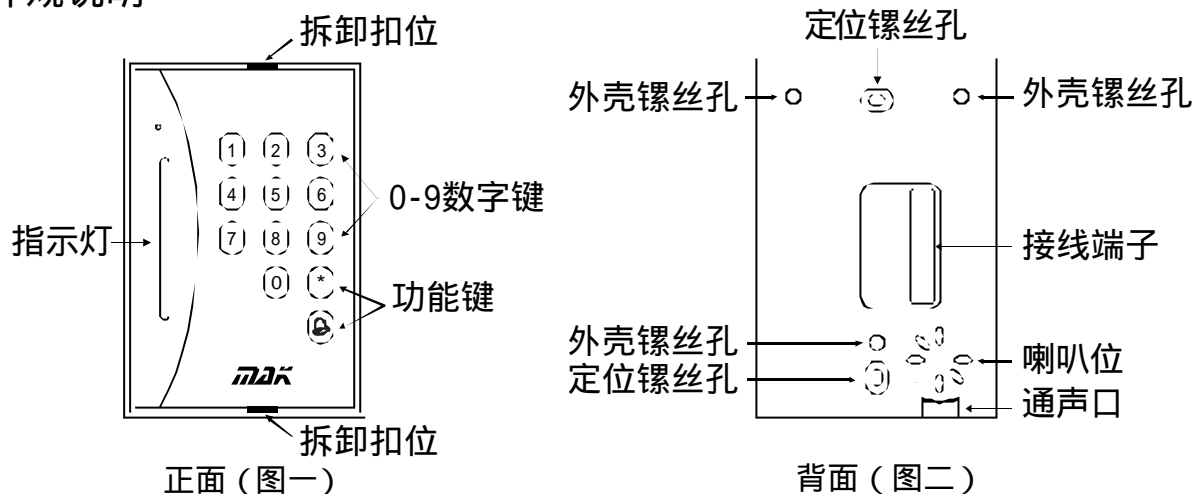

安装说明

选择适合位置，按照接线图（图三）所示连接，再用镙钉固定好控制器，盖上面盖即可。

- ALARM : 报警TTL输出
- BELL : 门铃TTL输出
- GND : 接电源负极
- +12VDC : 接电源正极
- LOCK : 接电控锁正极
- REX : 接出门按钮

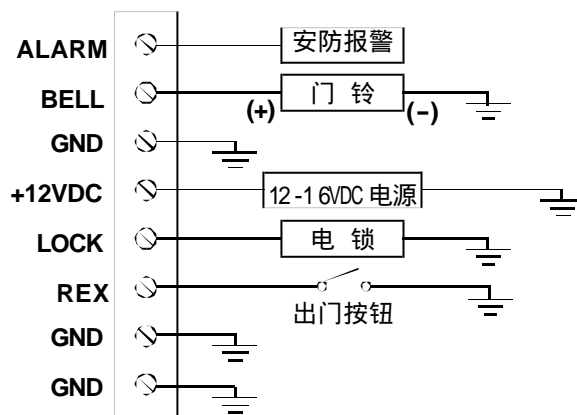

三种工作模式

- 正常工作模式——刷卡开门
- 通行工作模式——刷卡开门或输入密码开门
- 安全工作模式——先刷主卡再输入密码或先刷主卡再刷副卡才开门

* 注：EM-33在通行工作模式才有效——输入密码开门

系统功能编辑设置方法

适用控制器	功能名称	功能编号	编辑方法	指示色
EM-31	登记VIP用户	1	*+管理密码++1++用户编号++主卡++	橙蓝
EM-31	登记卡片用户	2	*+管理密码++2++用户编号++卡片	橙绿
EM-31/ 33	登记密码用户	3	*+管理密码++3++用户编号++密码+	橙青
EM-31/ 33	删除用户	4	*+管理密码++4++用户编号+	橙紫
EM-31/ 33	电锁设置	5	*+管理密码++5++4位电锁设置编码+	紫蓝
EM-31/ 33	设置工作模式标志色	6	*+管理密码++6++8位颜色编号+	紫绿
EM-31	选择正常工作模式	61	*+管理密码++61+	
EM-31	选择通行工作模式	62	*+管理密码++62+	
EM-31	选择安全工作模式	63	*+管理密码++63+	
EM-31/ 33	修改管理密码	77	*+管理密码++77++新管理密码+	紫青
EM-31/ 33	删除所有数据记录	94	*+管理密码++94+	
EM-31/ 33	恢复出厂设置	95	*+管理密码++95+	

注：默认管理密码是：**88**，密码输入不满8位数要按“”键确认；
登记VIP用户中，卡片与密码各占一个用户编号，即占用两个用户编号。



功能管理模式

- 1) 进入：在工作模式下，按“*”2秒，输入管理密码，按“”确认。
- 2) 退出：在功能模式下，按“*”2秒，返回工作模式。



登记VIP用户（VIP用户在三种工作模式下都可以操作开门）

- 1) 进入功能模式，输入“1”并按“”确认，指示灯亮“橙蓝”2色。
- 2) 输入用户编号（在0至999之间选择），并按“”确认，指示灯亮“绿色”并嘟2声，表示所选用户编号为空，可以刷主卡登记；指示灯亮“红色”并嘟1声，表示所选用户编号已被占用或超出范围。
 - a) 刷主卡，指示灯亮“绿色”并嘟2声，登记成功。
 - b) 刷主卡，指示灯亮“红色”并嘟1声，登记失败。
 - c) 刷主卡，指示灯亮“紫色”并嘟2声，重复登记，操作无效。
- 3) 登记主卡后，指示灯闪烁加快，输入密码并按“”确认；或刷副卡登记。
 - a) 指示灯亮“绿色”并嘟2声，登记成功。
 - b) 指示灯亮“红色”并嘟1声，登记失败。
- 4) 重复2、3项继续登记VIP用户。（注：更改VIP组合须删除重新登记。）



登记卡片用户

- 1) 进入功能模式，输入“2”并按“”确认，指示灯亮“橙绿”2色。
- 2) 输入用户编号（在0至999之间选择），并按“”确认，指示灯亮“绿色”并嘟2声，表示所选用户编号为空，可以刷卡登记；指示灯亮“红色”并嘟1声，表示所选用户编号已被占用或超出范围。
 - a) 刷卡，指示灯亮“绿色”并嘟2声，登记成功。
 - b) 刷卡，指示灯亮“红色”并嘟1声，登记失败。
 - c) 刷卡，指示灯亮“紫色”并嘟2声，重复登记，操作无效。
- 3) 卡片登记后，如指示灯闪烁加快，表示下个编号为空可连续刷卡登记；如指示灯闪烁正常，表示下个编号已用或超出范围。



登记密码用户

- 1) 进入功能模式，输入“3”并按“”确认，指示灯亮“橙青”2色。
- 2) 输入用户编号（在0至999之间选择），并按“”确认。
 - a) 指示灯亮“绿色”并嘟2声，所选用户编号为空，可以登记密码。
 - b) 指示灯亮“红色”并嘟1声，所选用户编号已被占用。
- 3) 再输入最高8位数字的用户密码，并按“”确认。
 - a) 指示灯亮“绿色”并嘟2声，登记成功。
 - b) 指示灯亮“红色”并嘟1声，登记失败。

删除用户

- 1) 进入功能模式，输入“4”并按“”确认，指示灯亮“橙紫”2色。
- 2) 输入要删除用户的编号，并按“”确认。
 - a) 指示灯亮“绿色”并嘟2声，成功删除。
 - b) 指示灯亮“红色”并嘟1声，删除失败。

电锁设置

- 1) 进入功能模式，输入“5”并按“”确认，指示灯亮“紫蓝”2色。
- 2) 输入4位数字的电锁设置编码，并按“”确认。
 - a) 如设置成功，自动返回工作模式。
 - b) 如设置失败，指示灯亮“红色”并嘟1声。



以下是输入的4位电锁设置编码结构：

· 第1位数字：0或1可选。

“0”：关闭非法拆卸警报功能；“1”：打开非法拆卸警报功能。

- 第2位数字：0和1可选。
 - “0”：表示控制器外接电控锁为阴极锁；
 - “1”：表示控制器外接电控锁为阳极锁。
- 第3位与第4位数字：
 - 打卡开门时电控锁释放时间，范围是01-99，单位为秒。

设置工作模式标志色



- 1) 进入功能模式，输入“6”并按“”确认，指示灯亮“紫绿”2色。
 - 2) 输入8个要设置的颜色编号，按“”键确认。
 - a) 如设置成功，自动返回工作模式。
 - b) 如设置失败，指示灯亮“红色”并嘟1声。
- * 指示灯能发出7种色光（不亮灯表示黑色），指示灯显色1个循环分8段，每个分段可设置1种颜色。管理员可通过输入8个颜色编号来设置标志色（如：12304567，显色为红、绿、蓝、黑、紫、橙、青、黑）。
 以下是7种颜色及其对应编号：

颜色	红色	绿色	蓝色	紫色	橙色	青色	黑色
编号	1	2	3	4	5	6	0,7,8,9

设置默认工作模式

进入功能模式，输入设置为默认工作模式的编号（“61”为正常工作模式、“62”为通行工作模式、“63”为安全工作模式）并按“”确认。指示灯亮“绿色”并嘟2声，设置成功，直接返回工作模式；指示灯亮“红色”并嘟1声，设置失败，用户需重新操作。

修改管理密码

- 1) 进入功能模式，输入“77”并按“”确认，指示灯亮“紫青”2色。
- 2) 输入新管理密码，并按“”确认，直接返回工作模式，修改成功；指示灯亮“红色”并嘟1声，修改失败，用户需重新操作。

删除所有数据记录

进入功能模式，输入“94”并按“”确认。指示灯亮“绿色”并嘟2声，直接返回工作模式，表示控制器存贮的所有卡片及用户密码全部被删除；指示灯亮“红色”并嘟1声，表示删除失败。

恢复出厂设置

进入功能模式，输入“95”并按“”键确认。指示灯亮“绿色”并嘟2声，表示成功恢复出厂设置；指示灯亮“红色”并嘟1声，表示操作未被执行。

以下是EM-31出厂设置：

- 出厂默认工作模式为通行工作模式
- 出厂默认指示灯颜色为橙蓝紫青四色
- 出厂默认管理密码为88（恢复出厂设置功能无法恢复管理密码）
- 默认控制器外接电控锁为阳极锁
- 默认电锁开锁释放时间为10秒
- 默认启动非法拆除报警功能

恢复默认管理密码

断开控制器的电源，按住出门按钮，重新给控制器供电。保持按住出门按钮（约20秒），直至控制器嘟3声即可，现已恢复管理密码为88。

技术参数

工作电压范围：12~16VDC

正常工作电流：50mA

门铃TTL输出电流：100mA

控制器电控锁端口最大输出电流：2.5A/12VDC（内有过流保护器）

读卡范围：50~120mm

调制方式：ASK at 125KHz

可用卡片：EM4100及其兼容卡

应用温度：-25 ~65

尺寸：89mm * 59mm * 18mm

重量：约70g